

Инв. № подл.		Подп. и дата		Взам. инв. №		Инв. № дубл.		Подп. и дата		Серия 5.900. -7								Выпуск 4	
Форм. зона	Поз.	Обозначение		Наименование		Кол. на исполн. А14Б 594 000 -								Примечание					
						-	01	02	03	04	05	06	07						
				Документация															
БЗ		А14Б 594.000 СБ		Сборочный чертёж		X	X	X	X	X	X	X	X	X	X	X			
				Детали															
А4	1	А14Б 594.001		Конус		1													
		-01		Конус		1													
		-02		Конус			1												
		-03		Конус				1											
		-04		Конус					1										
		-05		Конус						1									
		-06		Конус							1								
		-07		Конус								1							

А14Б 594.000					
Изм.	Лист	№ докум.	Подп.	Дата	
РЗР.Б.	БЕЛЯВКОВА				
ТРУБ.	КРУПНИК				
И КОНТ.	ЛЕЙТЕС				
УТВ.	СЛИВАК				

Копировал: _____ Формат А4

Лист 1 из 2
СантехникПроект

Инв. № подл.		Подп. и дата		Взам. инв. №		Инв. № дубл.		Подп. и дата		Серия 5.900. -7								Выпуск 4	
Форм. зона	Поз.	Обозначение		Наименование		Кол. на исполн. А14Б 594.000 -								Примечание					
						-	01	02	03	04	05	06	07						
А4	2	А14Б 594.002		Лапа		2	2	2	4	4	4	4	4						
А4	3	А14Б 594.003		Труба		1													
		-01		Труба			1												
		-02		Труба				1											
		-03		Труба					1										
		-04		Труба						1									
		-05		Труба							1								
		-06		Труба								1							
		-07		Труба									1						

А14Б 594.000					
Изм.	Лист	№ докум.	Подп.	Дата	

Копировал: _____ Формат А4

Лист 2 из 2

А 146 594 000 СБ

Выпуск 4

Серия 5.900 - 7

Инв. № табл. Подл. и дата. Взам. инв. №. Инв. № табл. Подл. и дата.

Рис. 1



Рис. 2
ОСТАЛЬНОЕ - СМ. РИС. 1
А-А



А-А

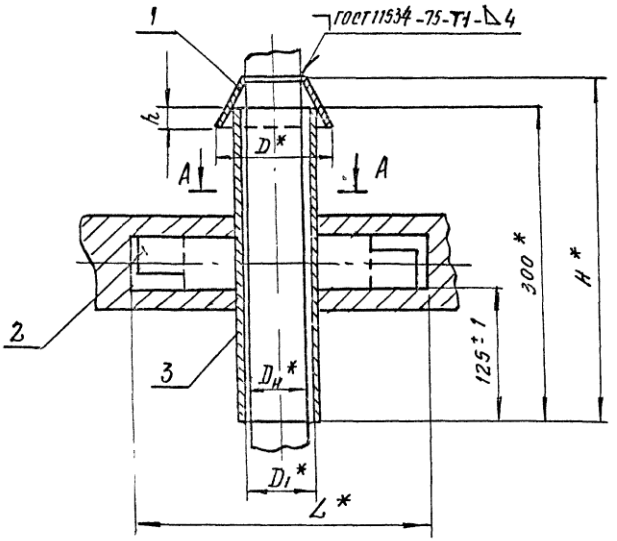
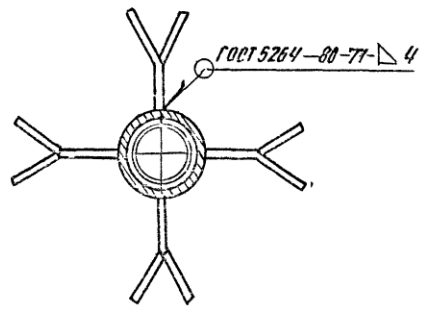
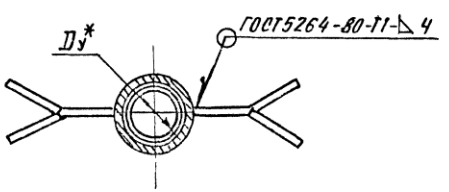

ОБОЗНАЧЕНИЕ	Рис	Условный проход D _у *, мм	РАЗМЕРЫ, мм						МАССА, кг
			D _н *	D*	D _г *	L*	H*	h	
А 146 594. 000		50	60	114	70	276	327	20 ± 1	2, 01
- 01	1	65	76	152	83	289	342	25 ± 1	2, 70
- 02		80	89	178	100	308	345	30 ± 1	3, 61
- 03		100	108	216	125	333	357	35 ± 1	4, 76
- 04	2	125	133	266	157	359	374	40 ± 1	6, 21
- 05		150	159	318	207	419	396		10, 75
- 06		200	219	438	261	473	447		15, 81
- 07		250	273	546	313	525	495		21, 55

* РАЗМЕРЫ ДЛЯ СПРАВОК

				А 146 594 000 СБ		
ИЗМ.	ЛИСТ	№ ДОКУМ.	ПОДП.	ДАТА	Гильза для прохода труб через перекрытие	Лист
		БЕЛЯВСКАЯ	В.С.			Масса
		КРУПНИК	В.С.			См. табл.
		КРУПНИК	В.С.			Листов
		И. КОПИР	И. КОПИР			Инстаб 1
		СПИВАК	СПИВАК			САНТЕХНИПРОЕКТ

КОМПРОВАЛ 2.5206-05 106 ФОРМАТ А3

А14Б 594.001

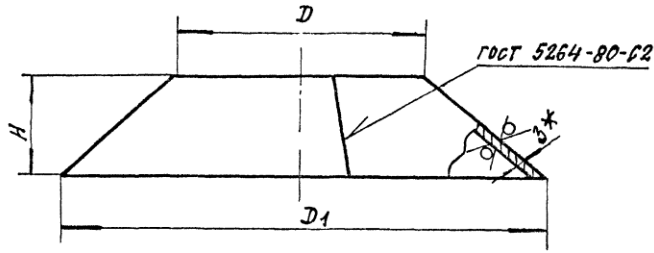
50
(N)

Обозначение	Размеры, мм			Масса, кг
	D	D1	H	
А14Б 594.001	59	114	47	0,09
-01	78	152	67	0,18
-02	91	178	75	0,24
-03	110	216	92	0,35
-04	135	266	114	0,47
-05	161	318	136	0,70
-06	221	438	187	1,41
-07	275	546	235	2,19

1* РАЗМЕР ДЛЯ СПРАВОК

2. к 14.

А14Б 594.001

Конус

Лист	Масса	Масштаб
И	См табл.	—
Лист	Листов 1	

Лист 3 ГОСТ 19903-74
ОК 3608 ГОСТ 16523-89

САНТЕХНИПРОЕКТ

КОПИРОВАЛ

ФОРМАТ А4

А14Б 594.002

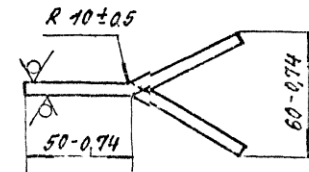
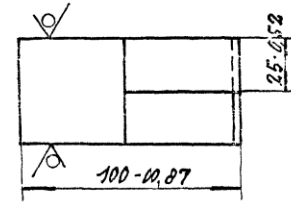
50
(N)

А14Б 594.002

Лапа

Лист	Масса	Масштаб
И	0,15	1:2
Лист	Листов 1	

Лист 15x50 ГОСТ 103-76
Сит 3 ГОСТ 535-89

САНТЕХНИПРОЕКТ

КОПИРОВАЛ. 25206-05 107 ФОРМАТ А4

A14Б 594.003

(✓)(✓)

Серия 5.900 -7
выпуск 4

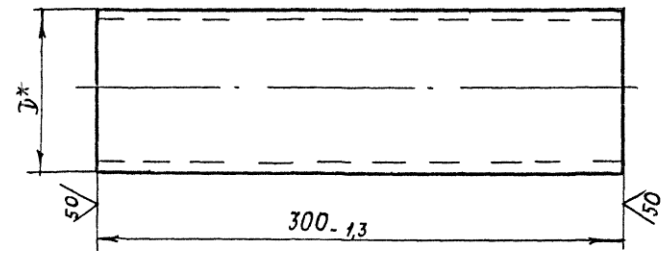

Обозначение	D^* , мм	Материал	Масса, кг
A14Б 594.003	76	Труба $\frac{76 \times 3 \text{ ГОСТ } 8732-78}{\text{Ст. 2 сп ГОСТ } 8731-74}$	1,62
- 01	89	Труба $\frac{89 \times 3,5 \text{ ГОСТ } 8732-78}{\text{Ст. 2 сп ГОСТ } 8731-74}$	2,21
- 02	108	Труба $\frac{108 \times 4 \text{ ГОСТ } 8732-78}{\text{Ст. 2 сп ГОСТ } 8731-74}$	3,07
- 03	133	Труба $\frac{133 \times 4 \text{ ГОСТ } 8732-78}{\text{Ст. 2 сп ГОСТ } 8731-74}$	3,87
- 04	159	Труба $\frac{159 \times 4,5 \text{ ГОСТ } 8732-78}{\text{Ст. 2 сп ГОСТ } 8731-74}$	5,14
- 05	219	Труба $\frac{219 \times 6 \text{ ГОСТ } 8732-78}{\text{Ст. 2 сп ГОСТ } 8731-74}$	9,45
- 06	273	Труба $\frac{273 \times 7 \text{ ГОСТ } 8732-78}{\text{Ст. 2 сп ГОСТ } 8731-74}$	13,80
- 07	325	Труба $\frac{325 \times 8 \text{ ГОСТ } 8732-78}{\text{Ст. 2 сп ГОСТ } 8731-74}$	18,76

№ докум. Подп. и дата
Элем. или № Инв. № докум. Подп. и дата

* Размеры для справок

				A14Б 594.003			
Изм. Лист	№ докум.	Подп.	Дата	Труба	Лист	Масса	Масштаб
Разраб.	Белявская	СМ			И	Ст. табл.	-
Пров.	Крупник	СМ			Лист	Листов	
Нач. гр.	Крупник	СМ					
Гл. спец.				Ст. табл.	САНТЕХНИПРОЕКТ		
И. контр.	Лентес	СМ					
Утв.	Сивяк	СМ					

Копировал 25206-05 (108) Формат А3 1содн/1л. дн